

## **Gatos oleoneumáticos de botella**

Air hydraulic bottle jacks

Crics portatifs oléopneumatiques

Luft Hydraulischer Unterstellheber

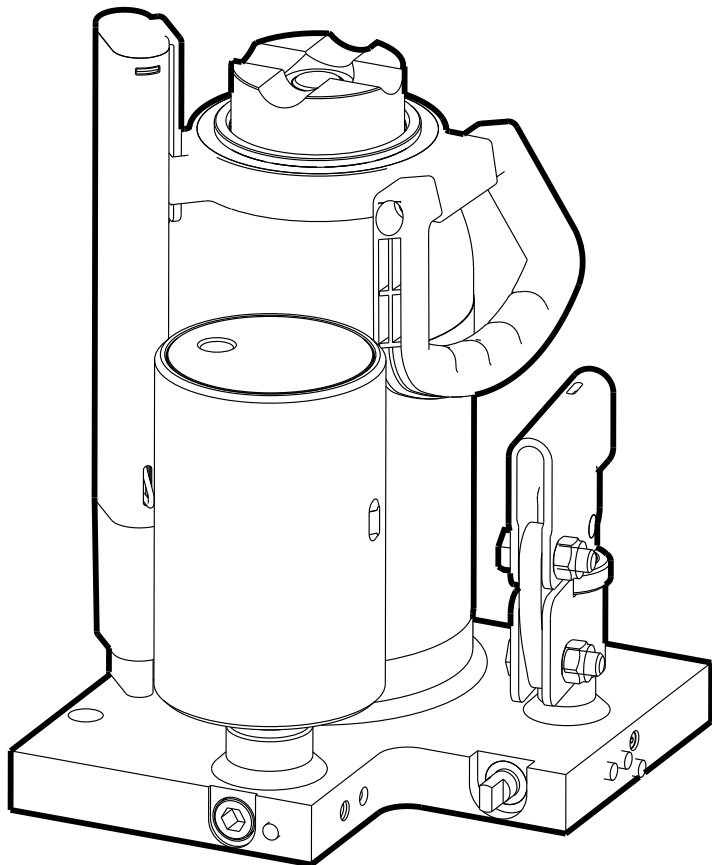

ES

EN

FR

DE

MADE IN SPAIN

**Instrucciones de uso y mantenimiento**  
Operation and maintenance instructions  
Manuel d'instructions et maintenance  
Gebrauchs- und Wartungsanleitung

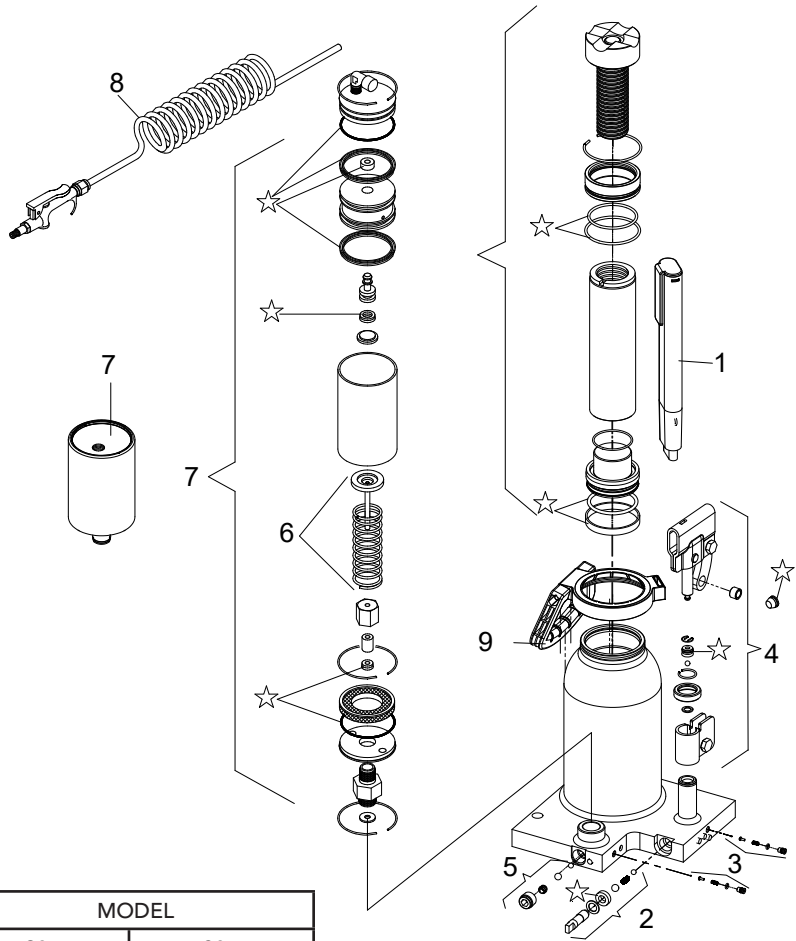

N°	MODEL	
	20 t	30 t
1	0901000080	
2	0901000111	
3	0901000112	
4	0901000092	
5	0901000106	
6	0901000113	
7	0901000114	
8	0901000115	
9	0901000093	0901000095
☆	0901000116	0901000117
cm <sup>3</sup>	525	800

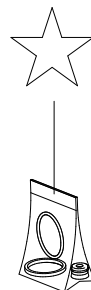



**MUY IMPORTANTE:** Lea cuidadosamente estas consignas de seguridad así como las instrucciones de uso, funcionamiento y mantenimiento.

Este gato ha sido diseñado para su utilización como elevador de automóviles y camiones, aunque también es posible su uso para otras aplicaciones, siempre que se cumplan las instrucciones del fabricante reflejadas en este manual.

Cualquiera otra aplicación, fuera de los términos establecidos para el uso de este gato, será considerada impropia.

Trate adecuadamente el gato y compruebe, antes de su utilización, que todas sus partes y componentes están en buen estado y no falta ninguno.

Su utilización debe ser solamente efectuada por personas autorizadas, después de haber leído atentamente y comprendido el contenido de este manual.

No modifique en absoluto las características del gato.

El incumplimiento de estas normas puede ocasionar daños al usuario, al gato o al elemento a elevar.

El fabricante no acepta responsabilidad alguna por el uso incorrecto del gato.

## 1. CONSIGNAS DE SEGURIDAD

1.1. La carga a elevar no debe ser nunca superior a la fuerza nominal del gato.

1.2. No debe ser nunca sobrepasado el recorrido máximo del gato indicado en la etiqueta.

1.3. El gato debe apoyarse en una superficie firme, regular, horizontal, libre de elementos innecesarios y bien iluminada. No apoye nunca el gato en una superficie que pueda hundirse.

1.4. La manguera de alimentación de aire no debe estar desgastada ni sus conexiones en mal estado. Debe mantenerse limpia y alejada de zonas de calor, lugares sucios u objetos cortantes. No la doble.

1.5. Asegúrese de que no hay personas en el vehículo a elevar. Desconecte el motor y frene totalmente el vehículo. Utilice calzos en caso necesario (1). No entre en el vehículo ni encienda el motor mientras está sustentado por el gato o soportes adecuados.

1.6. Coloque el gato debajo del punto de elevación recomendado por el fabricante del vehículo y asegúrese de que no está deteriorado, sucio o con grasa. Este punto de debe quedar centrado sobre la cabeza de sustentación del gato. Toda carga descentrada puede deslizarse y causar accidentes.

1.7. Durante la elevación y el descenso de la carga es necesario tomar todo tipo de medidas para evitar el desplazamiento de la carga del vehículo. Si se utiliza el gato al borde de la carretera, el tráfico puede hacer que el vehículo elevado se balancee.

1.8. El gato debe ser utilizado sin que el usuario se vea obligado a introducir parte alguna de su cuerpo debajo del vehículo. No se debe trabajar nunca debajo de un vehículo elevado sin haberlo sustentado antes con soportes mecánicos (3) u otros medios adecuados.

1.9. Es necesario que el operador vigile el dispositivo de elevación y la carga durante todos los movimientos. En presencia de condiciones de peligro, como el desplazamiento del vehículo etc., es necesario interrumpir la elevación.

1.10. Asegúrese de que no existen personas u obstáculos debajo del vehículo antes del descenso.

1.11. Como medida de seguridad contra sobrecargas, el gato está provisto de una válvula de sobrepresión, tarada en fábrica, que no debe en ningún caso ser manipulada.

## 2. USO Y FUNCIONAMIENTO

2.1. Es imprescindible la instalación de un conjunto (D) purificador, regulador, lubricador de aire en la red, cuyo vaso de purga debe ser vaciado diariamente. Purgue igualmente a diario el calderín del compresor. Una mala calidad de aire daña las partes vitales del gato.

2.2. Antes de conectar la manguera de aire (8-9) a la red, asegúrese de que los gatillos A y B no están pulsados. La manguera o red de aire no debe tener una sección inferior a la del conector de entrada de aire. Si se utilizan mangueras inusualmente largas, es preciso aumentar la presión de aire.

2.3. Mantenga siempre la misma presión de aire durante el funcionamiento. El mejor rendimiento de estos gatos se obtiene con una presión de 7-10 kg/cm<sup>2</sup> y un caudal mínimo de 280 l/min.

2.4. Antes de utilizar el gato, elimine cualquier posible aire del sistema que pudiera haberse acumulado. Tomando como referencia los números de los dibujos en explosión, proceda del modo siguiente en los modelos provistos de palanca de accionamiento:

- Inserte la palanca (2) en la llave de descarga (3) y gírela una vuelta completa en sentido contrario a las agujas del reloj.

Introduzca la palanca en el portapalancas (5) y accione el gato varias veces, con lo que se consigue una lubricación interior y la salida del aire acumulado. Alternativamente, accione brevemente el gatillo A de la válvula.

Para eliminar el aire en los modelos no provistos de palanca de accionamiento, pulse simultáneamente los gatillos A y B de la válvula.

A partir de este momento, el gato está listo para funcionar. **Importante.** Antes de proceder a elevar la carga, compruebe que se cumplen todas las consignas de seguridad anteriores.

2.5. A partir de este momento, el gato está listo para funcionar.

**Importante.** Antes de proceder a elevar la carga, compruebe que se cumplen todas las consignas de seguridad anteriores.

2.6. Para elevar en los gatos provistos de palanca, cierre a tope la llave de descarga (3) y accione el gatillo A de la manguera de aire. También puede producirse la elevación mediante el accionamiento completo de la palanca (2) de arriba hacia abajo para conseguir mayor rapidez al utilizar el recorrido total del pistón. En los gatos no provistos de palanca, la elevación se ejecuta mediante accionamiento del gatillo A (tubo rojo).

2.7. Para descender, gire lentamente la llave de descarga (3) con la palanca (2) en sentido contrario a las agujas del reloj, asegurándose de que no hay personas u obstáculos debajo del vehículo que descende. La velocidad del descenso queda regulada por la mayor o menor apertura de la llave de descarga. En los gatos no provistos de palanca, pulse el gatillo B ( tubo azul ) hasta completar el descenso. En el descenso se produce una salida de aire por un pequeño orificio que tiene el record C. Es una salida de aire normal.

2.8. Si se sobrecarga el gato, dispone éste de una válvula de sobrepresión que impedirá que el vehículo siga siendo elevado.

2.9. Nuestro gato puede ser utilizado en posición horizontal siempre que se sitúe la bomba en la parte inferior.

2.10. No utilice nunca la palanca en la llave de descarga para mover el gato. Se producirán averías.

2.11. Tampoco intente mover el gato tirando de él con el tubo de plástico de alimentación de aire.

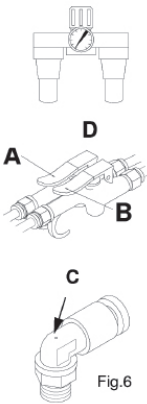

Fig.6

## 3. MANTENIMIENTO

**Importante.** Tanto el mantenimiento del gato como su reparación solamente podrán llevarse a cabo por aquel personal cualificado que, por su formación y experiencia, conozca los sistemas hidráulicos utilizados en estos aparatos.

3.1. Limpie y engrase periódicamente los ejes y las partes móviles del gato (5), que debe estar siempre limpio y protegido de ambientes agresivos.

3.2. Solamente deben utilizarse componentes originales de recambio.

3.3. Antes de cada nuevo uso, compruebe que no existen componentes doblados, rotos, agrietados o sueltos y solucione el problema en caso necesario. Retire el gato de servicio si sospecha que ha sido sometido a cargas anormales o ha sufrido algún golpe, hasta que haya sido subsanado el problema.

3.4. Si es necesario verificar el nivel de aceite o reponerlo, con el pistón totalmente recogido, retire el tapón del orificio de llenado y vacíe su contenido en un recipiente. Con el gato en posición horizontal, proceda a introducir el volumen necesario que se indica para cada modelo en estas instrucciones.

Evite la entrada de suciedad con el nuevo aceite.

Después de un periodo largo de uso intensivo, es conveniente cambiar el aceite para alargar la vida útil del gato.

**Importante.** Un exceso de aceite sobre el volumen requerido puede impedir el funcionamiento del gato

3.5. Emplee aceite de uso hidráulico, tipo HL o HM, con un grado ISO de viscosidad cinemática máxima de 30 cSt a 40°, o de una viscosidad Engler de 3 a 50°C.

Muy importante. No utilice nunca líquido de frenos. 3.6. Para pedidos de piezas de recambio, indique la referencia de la pieza según el dibujo. Disponemos de un juego de repuestos que contiene exclusivamente los retenes y las juntas de la unidad hidráulica.

3.6 Cuando el gato no esté en funcionamiento, el husillo, pistón principal y el de bomba deben estar recogidos para evitar toda posible oxidación.

En caso necesario, aplique sobre los pistones un producto antioxidante. Retire la palanca de su alojamiento.

3.7 Al acabar la vida útil del gato, proceda a retirar el aceite y entregarlo a un gestor autorizado, depositando el gato según las leyes locales.

3.8 Tanto el juego de repuestos, que contiene exclusivamente los retenes y las juntas del gato, como los conjuntos de componentes deben ser pedidos por la referencia asignada en la tabla.

**MANTENIMIENTO PREVENTIVO**

**IMPORTANTE:** El mayor problema que causa fallo en el producto, es la suciedad. Manténgalo limpio y bien lubricado para prevenir que entre cualquier cuerpo extraño en el circuito hidráulico. Si ha estado expuesto a la lluvia, nieve y/o arena debe limpiarlo antes de usarla.

1. Guarde el artículo en una zona bien protegida donde no esté expuesta a vapores corrosivos, polvo abrasivo o algún otro elemento dañino.
  2. Lubrique regularmente las partes móviles.
  3. Cambie el aceite por lo menos una vez al año. Para comprobar el nivel de aceite, bajar la parte móvil completamente. Quite el tapón de goma de la unidad hidráulica. El nivel de aceite debería de estar por debajo del agujero del tapón. Si es necesario añada aceite y cierre el tapón.
- IMPORTANTE: El uso de alcohol o líquido de frenos puede dañar las juntas y hacer que el gato falle.**
4. Revise el producto antes de cada uso. Realice las actuaciones oportunas si ve que ocurre cualquiera de estos casos
 

a. Manguera dañada	c. pérdidas de aceite	e. Componentes sueltos
b. Estructura dañada	d. Pistones dañados	f. Equipo modificado
  5. mantenga las etiquetas de advertencia y las instrucciones limpias y legibles. limpie las partes externas con jabón neutro.

**GUÍA PARA RESOLVER PROBLEMAS**

Las reparaciones se han de hacer en un ambiente limpio y por aquel personal cualificado que, por su formación y experiencia, conozca los sistemas hidráulicos utilizados en estos aparatos.

**⚠ PRECAUCION: Para prevenir posibles accidentes, todas las inspecciones, mantenimiento y reparaciones se han de hacer cuando la grúa no tiene carga, cuando no se está trabajando.**

PROBLEMA	CAUSA	SOLUCIÓN
<b>No eleva la carga.</b>	La descarga está abierta.	Verificar que la descarga está cerrada. La descarga necesita limpiarse.
	Bajo nivel o sin aceite.	Llene de aceite y purgue el circuito .
	Aire en el sistema.	Purgue el circuito.
	La carga está por encima de la capacidad del producto.	Úselo adecuadamente.
	La válvula de descarga y/o la válvula de sobrepresión no funcionan correctamente.	Limpie para eliminar cualquier suciedad interna. Sustituya el aceite hidráulico.
<b>Eleva la carga parcialmente.</b>	Demasiado o poco nivel de aceite.	Chequear el nivel de aceite.
<b>La carga sube despacio</b>	La bomba no funciona correctamente.	Revise los vasos de las bombas.
	Fugas por las juntas.	Sustituya las juntas.
<b>Eleva la carga pero no la mantiene.</b>	El hidráulico tiene fugas.	Revise las juntas.
	Las válvulas no funcionan correctamente.	Inspecciones las válvulas. Reemplazarlas en caso de que sea necesario.
	Aire en el sistema.	Purgue el circuito.
<b>Fuga por el hidráulico</b>	Juntas o aros dañados.	Sustituir las juntas o aros.
<b>No desciende</b>	Descarga cerrada.	Abra la descarga. Será necesario limpiar la descarga.
<b>Desciende despacio</b>	Hidráulico dañado interiormente.	Envíe el artículo a un taller de reparación autorizado.
	Muelle de retroceso del pomo dañado.	Sustituya la descarga.
	Ruido en las partes móviles.	Lubricar partes móviles.

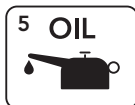
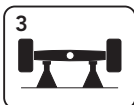

Read these safety instructions carefully in addition to the instructions for use, operation and maintenance.

This jack has been designed for use in the elevation of cars and lorries, although it may also be used in other applications, provided that the manufacturer's instructions reflected in this manual are complied with. Any other application, beyond the conditions established for use of this jack will be considered inappropriate.

Handle the jack correctly and ensure that all parts are in good condition prior to its use.

Only authorised persons should operate the jack having read carefully and understood the contents of this manual.

Do not modify the jack in any way.

Non-compliance with these rules may result in injury or damage to the user, the jack or the load to be lifted.

The manufacturer accepts no responsibility for the improper use of the jack. manual

## 1. SAFETY INSTRUCTIONS

1.1. The load to be lifted should never exceed the rated capacity of the jack.

1.2. The maximum stroke of the jack indicated on the label should never be exceeded.

1.3. The jack should be supported on a solid, level and horizontal surface which is well illuminated and free of obstructions. Never stand the jack on a surface which may sink.

1.4. The air supply hose should not be worn and connections should be in good condition. Keep the hose clean and away from heat, dirty areas or sharp edges and do not bend it.

1.5. Ensure that there are no persons inside the vehicle to be lifted. Switch off the engine and apply the brake. Ensure the vehicle or element to be lifted against any type of sliding. Use chocks if appropriate. (1). Do not enter the vehicle or start the engine whilst it is supported on the jack or appropriate stands.

1.6. Position the jack under the manufacturer's recommended lifting point for the vehicle and ensure that it is not corroded, dirty or greasy. This point should remain centred over the jack saddle. All off-centred loads can slip and accidents may result.

1.7. During raising and lowering of the load, all precautions should be taken to avoid movement of the vehicle load. Traffic may cause the raised vehicle to rock during roadside use of the jack.

1.8. The jack should be positioned so as to avoid the need for the user to introduce any part of his/her body underneath the vehicle. Never work under a raised vehicle without previously supporting it with mechanical stands (3) or other appropriate methods.

1.9. It is necessary for the operator to be able to observe the lifting device and the load during all movements. In the presence of dangerous conditions, such as movement of the vehicle, etc, the lifting process must be interrupted.

1.10. Ensure that there are no persons or obstructions underneath the vehicle prior to lowering.

1.11. As an additional safety measure against overload, the jack is fitted with an overload valve set at the factory and which should not be adjusted under any circumstances.

## 2. USE AND OPERATION

2.1. It is essential to install an air filter-lubricator control unit (D), which is drained daily. Drain the boiler tank of the compressor daily. Poor air quality damages essential parts of the jack.

2.2. Prior to connecting the air supply hose (8-9) to the network, check that triggers A and B are not pressed. The section of the hose or air network should not be inferior to that of the air intake connector. If unusually long hoses are used, the air pressure needs to be increased.

2.3. Ensure that the same air pressure is maintained during operation. Optimum performance of this jack is obtained with a pressure of 7-10 kg/cm<sup>2</sup> and a minimum air flow of 280 l/min.

2.4. Prior to using the jack, eliminate any air that may have accumulated in the system. Using the numbers of the amplified pictures as a reference, proceed as follows in models fitted with an operating lever: - Position the lever (2) in the release valve (3) and turn once in an anti-clockwise direction.

Introduce the lever into the lever support (5) and pump the jack several times to ensure internal lubrication and the elimination of accumulated air. Alternatively, press trigger A of the valve briefly.

- Position the lever in the release valve again and fully close it in a clockwise direction.

- To eliminate air in models which are not fitted with an operating lever, press triggers A and B of the valve simultaneously. The jack is now ready for operation.

Important. Prior to lifting the load, ensure that all of the aforementioned safety instructions are followed.

2.5. The feed screw of the jack, if fitted, complements its stroke. It is advisable not to fully extend it.

2.6. For lifting in jacks equipped with a lever, close the release valve (3) fully and press trigger A (3) of the air hose. The lifting operation may also be performed by fully moving the lever (2) downwards to obtain greater speed by using the full stroke range of the piston. For jacks without a lever, lifting is performed by pressing trigger A (red tube).

2.7. For lowering, slowly turn the release valve (3) in an anti-clockwise direction using the lever (2), ensuring that there are no persons or obstacles under the vehicle to be lowered. The lowering speed is controlled by the greater or lesser opening of the release valve. For jacks without a lever, press trigger B (blue tube) until lowering is completed. During lowering, air is eliminated through a small hole in the connector C. This air elimination is normal.

2.8. Should the jack be overloaded, it is fitted with an overload valve which will prevent the vehicle from being lifted.

2.9. Our jack may be used in a horizontal position provided that the pump is located on the lower side.

2.10. Never move the jack with the lever in the release valve as this will cause damage.

2.11. Do not attempt to move the jack by pulling on the plastic air supply tube.

## 3. MAINTENANCE

**Important:** Both the maintenance and repair of the jack may only be performed by qualified persons, who have sufficient knowledge of the hydraulic systems used in these devices as a result of their training and experience.

3.1. Keep the jack clean and lubricate all moving parts at regular intervals (5), which must be clean and protected from aggressive conditions at all times.

3.2. Only original spare parts should be used.

3.3. Prior to each use, check for bent, broken, cracked or loose parts and solve the problem, if appropriate. If it is suspected that the jack has been subjected to abnormal loads or has suffered any knocks, withdraw it from service until the problem has been rectified.

3.4. If the oil level needs to be checked or refilled, with the piston fully retracted, remove the filler plug and drain its contents into a container. With the jack in a horizontal position, proceed to introduce the necessary volume as indicated for each model in these instructions. Make sure that no dirt enters with the new oil.

Following a period of prolonged intensive use, it is recommendable to change the oil in order to extend the useful life of the jack.

Important: An excess of oil to the volume required may render the jack inoperative.

3.5. Only use hydraulic oil, type HL or HM, with an ISO grade of cinematic viscosity of 30 cST at 40°, or an Engler viscosity of 3 at 50°C. Extremely Important: Never use brake fluid.

3.6. When the jack is not in use, the screw, main piston and the pump piston should be retracted to avoid corrosion.

Apply an anti-corrosion product to the piston, if appropriate.

Remove the handle from its position.

3.7. At the end of the useful life of the jack, drain off the oil and hand it over to an authorised agent and dispose of the jack in accordance with local regulations.

3.8. Both the repair kit, which exclusively contains the retainers and joints of the jack and the spare part sets must be ordered using the reference assigned in the table.

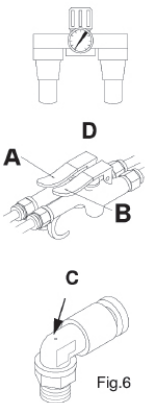

PREVENTIVE MAINTENANCE

**IMPORTANT:** The biggest problem that causes product failure is dirt. Keep it clean and well lubricated to prevent any foreign body from entering the hydraulic circuit. If you have been exposed to rain, snow and/or sand you must clean it before use.

1. Store in a well-protected area where it is not exposed to corrosive vapours, abrasive dust, or other harmful elements.
2. Lubricate moving parts regularly.
3. Change the oil at least once a year. To check the oil level, lower the moving part completely. Remove the rubber plug from the hydraulic unit. The oil level should be below the hole in the plug. If necessary, add oil and close the plug.

**IMPORTANT: The use of alcohol or brake fluid can damage the seals and cause the jack to fail.**

4. Check the product before each use. Take appropriate action if you see any of these occurrences:
  - a. Damaged hose
  - b. Damaged structure
  - c. Oil leaks
  - d. Damaged pistons
  - e. Loose components
  - f. Modified equipment
5. Keep warning labels and instructions clean and legible. Clean outer parts with mild soap.

TROUBLESHOOTING GUIDE

Repairs must be carried out in a clean environment by qualified personnel who, through their training and experience, are familiar with the hydraulic systems used in these appliances.

**⚠ CAUTION: In order to prevent possible accidents, all inspections, maintenance and repairs must be carried out when the crane is not loaded, when it is not in operation.**

PROBLEM	CAUSE	SOLUTION
<b>It doesn't lift the load.</b>	Discharge is open.	Check that the discharge is closed. Discharge needs to be cleaned.
	Low level or no oil.	Fill with oil and purge the circuit.
	Air in system.	Purge the circuit.
	Load is above product capacity.	Use it properly.
	Discharge valve and/or overpressure valve not functioning properly.	Clean to remove any internal dirt. Replace hydraulic oil.
<b>Partially raises the load.</b>	Too much or too little oil level.	Check oil level.
<b>Load rises slowly.</b>	Pump does not work properly.	Check pump vessels.
	Leaks from joints.	Replace joints.
<b>Lifts the load but does not hold it.</b>	Hydraulic leaks.	Check joints.
	The valves are not working properly.	Inspect valves. Replace if necessary.
	Air in system.	Purge the circuit.
<b>Leak from hydraulic.</b>	Damaged joints or rings.	Replace joints or rings.
<b>Does not descend.</b>	Closed discharge.	Open discharge. It will be necessary to clean the discharge.
<b>Slow descent.</b>	Damaged hydraulic inside.	Send the article to an authorised repair workshop.
	Knob return spring damaged.	Replace the discharge.
	Noise on moving parts.	Lubricate moving parts.

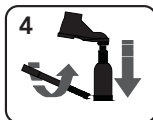
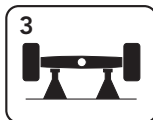
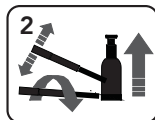

**TRÈS IMPORTANT:** Lire attentivement ces consignes de sécurité ainsi que le manuel d'utilisation, de fonctionnement et de maintenance.

Ce cric a été conçu pour être utilisé comme appareil de levage de véhicules automobiles et de camions, bien qu'il soit également possible de l'employer dans le cadre d'autres applications, à condition de respecter les instructions du fabricant telles qu'indiquées dans ce manuel.

Toute autre application ne répondant pas aux conditions d'utilisation établies sera considérée non conforme.

Manipuler le cric de la manière appropriée et, avant toute utilisation, s'assurer que tous ses éléments et composants sont en bon état et qu'il n'en manque aucun.

L'utilisation du cric ne peut être assurée que par des personnes autorisées ayant lu et parfaitement compris le contenu de ce manuel.

Ne modifier les caractéristiques du cric sous aucun prétexte.

Tout manquement à ces normes peut entraîner des dommages pour l'utilisateur, le cric lui-même ou le véhicule à soulever.

Le fabricant décline toute responsabilité en cas d'utilisation incorrecte du cric.

## 1. CONSIGNES DE SÉCURITÉ

1.1. La charge à lever ne doit en aucun cas dépasser la force nominale du cric.

1.2. Ne dépasser en aucun cas la course maximum du cric indiquée sur l'étiquette.

1.3. Le cric doit être placé sur une surface ferme, régulière, non encombrée d'éléments inutiles et bien éclairée. Ne régler en aucun cas le cric sur une surface susceptible de s'affaisser.

1.4. Le flexible d'alimentation en air ne doit pas être usé et ses raccords doivent être en bon état. Maintenir le flexible propre et éloigné des sources de chaleur et de salissures ou d'objets coupants. Ne le plier en aucun cas.

1.5. S'assurer que personne ne se trouve à l'intérieur du véhicule à soulever. Le moteur du véhicule doit être arrêté et le frein à main serré. Disposer des cales si nécessaire (1). Ne pas entrer dans le véhicule ni allumer le moteur pendant que le véhicule est soutenu par le cric ou des supports appropriés.

1.6. Placer le cric sous le point de levage préconisé par le constructeur du véhicule, et s'assurer que ce point n'est pas détérioré, sale ou taché de graisse. Ce point doit être centré sur l'assiette de levage du cric. Toute charge décentrée peut glisser et provoquer des accidents.

1.7. Pendant l'élévation et la descente, prendre toutes dispositions pour éviter le glissement de la charge du véhicule. Si le cric est utilisé au bord de la route, les véhicules qui circulent peuvent provoquer un balancement du véhicule levé.

1.8. Le cric doit toujours être utilisé de manière à permettre sa manœuvre sans que l'opérateur soit amené à engager une partie quelconque de son corps sous le véhicule. Ne jamais travailler sous un véhicule levé si celui-ci n'est pas soutenu par des supports mécaniques (3) ou d'autres moyens adéquats.

1.9. L'opérateur doit surveiller le dispositif de levage et la charge tout au long des mouvements réalisés. Si un risque manifeste se présente, par exemple le déplacement du véhicule, il est obligatoire d'interrompre immédiatement le levage.

1.10. S'assurer de l'absence de personnes ou d'obstacles sous le véhicule avant la manœuvre d'abaissement.

1.11. Comme dispositif de sécurité contre les surcharges, le cric est muni d'une soupape de surpression réglée en usine. Ne pas modifier son réglage.

## 2. UTILISATION ET FONCTIONNEMENT

2.1. Il est indispensable d'installer un ensemble (D) épurateur, régulateur et lubrificateur d'air sur le réseau, dont le récipient de purge doit être vidangé tous les jours. Purger également tous les jours le ballon du compresseur. Une mauvaise qualité de l'air endommage des éléments qui sont vitaux pour le bon fonctionnement du cric.

2.2. Avant de brancher le flexible d'air (8-9) au réseau, s'assurer que les détentes A et B ne sont pas pressées. La section du flexible ou réseau d'air ne peut pas être inférieure à celle du connecteur d'entrée d'air. Si des flexibles anormalement longs sont utilisés, il est nécessaire d'augmenter la pression de l'air.

2.3. S'assurer qu'une même pression d'air sera maintenue tout au long du fonctionnement. Pour obtenir une performance optimale de ce cric, la pression d'air recommandée est de 7-10 kg/cm<sup>2</sup> pour un débit minimum de 280 l/min.

2.4. Avant d'utiliser le cric, éliminer l'air qui aurait pu s'accumuler à l'intérieur du système. En prenant comme référence les numéros des vues exposées, procéder de la manière suivante dans le cas des modèles dotés de levier d'actionnement:

- Introduire le levier (2) dans la vanne de décharge (3) et actionner cette dernière d'un tour complet dans le sens opposé à celui des aiguilles d'une montre.

Introduire le levier dans la porte-leviers (5) et actionner le cric à diverses reprises, ce qui permet d'obtenir une bonne lubrification intérieure et l'expulsion de l'air accumulé. Alternativement, actionner brièvement la détente A de la soupape.

- Introduire de nouveau le levier dans la vanne de décharge et la fermer à fond dans les deux sens d'aiguilles d'une montre.

Pour éliminer l'air des modèles sans levier d'actionnement, presser simultanément les détentes A et B de la soupape.

À partir de ce moment, le cric est prêt à être utilisé. Important : avant de procéder au levage de la charge, s'assurer que toutes les consignes de sécurité précédentes sont respectées.

2.5. S'il en est équipé, la vis sans fin d'un cric complète sa course. Il est conseillé de ne pas la déployer totalement.

2.6. Pour lever une charge avec un cric équipé de levier, fermer à fond la vanne de décharge (3) et actionner la détente A du flexible d'air. Le levage peut également être réalisé en actionnant complètement le levier (2) de haut en bas afin d'obtenir une plus grande rapidité en utilisant toute la course du piston. Dans le cas des crics sans levier, le levage s'effectue en actionnant la détente A (tube rouge).

2.7. Pour abaisser la charge, tourner lentement la vanne de décharge (3), à l'aide du levier (2), dans le sens opposé à celui des aiguilles d'une montre, en s'assurant de l'absence de personnes ou d'obstacles sous le véhicule à abaisser. La vitesse d'abaissement dépend de l'ouverture plus ou moins grande de la vanne de décharge. Dans le cas des crics non équipés de levier, presser la détente B (tube bleu) jusqu'au terme de l'abaissement. Pendant l'abaissement, il se produit une sortie d'air par un petit orifice pratiqué sur le raccord C. Il s'agit d'une sortie d'air normale.

2.8. En cas de surcharge du cric, ce dernier est doté d'une soupape de surpression qui empêche la poursuite du levage du véhicule.

2.9. Notre cric peut être utilisé en position horizontale à condition que la pompe se trouve dans la partie inférieure.

2.10. N'utiliser en aucun cas le levier dans la vanne de décharge pour déplacer le cric, sous peine de pannes.

2.11. Ne pas non plus tenter de déplacer le cric en le tirant par le tuyau en plastique d'alimentation en air.

## 3. MAINTENANCE

Important : La maintenance et la réparation du cric ne peuvent être confiées qu'à des personnes qualifiées possédant, en raison de leur formation et de leur expérience, une bonne connaissance des systèmes hydrauliques utilisés.

3.1. Nettoyer et lubrifier périodiquement les axes et les parties mobiles du cric (5), qui doit toujours être propre et à l'abri des milieux agressifs.

3.2. Utiliser exclusivement des pièces de rechange originales.

3.3. Avant toute nouvelle utilisation, s'assurer qu'il n'existe pas de composants pliés, brisés, fissurés ou libérés, et résoudre le problème le cas échéant. Cesser d'utiliser le cric s'il peut avoir été soumis à des charges anormales ou avoir subi des chocs, jusqu'à ce que le problème ait été résolu.

3.4. S'il est nécessaire de vérifier le niveau d'huile ou de la remplacer, le piston étant totalement rentré, retirer le bouchon de l'orifice de remplissage et vider son contenu dans un récipient. Le cric étant en position horizontale, introduire le volume d'huile nécessaire indiqué pour chaque modèle dans ces instructions.

Éviter toute pénétration d'impuretés au moment du remplissage d'huile.

Après une période prolongée d'utilisation intensive, il convient de remplacer l'huile afin de prolonger la vie utile du cric.

Important : Un excès d'huile peut empêcher le cric de fonctionner.

3.5. Utiliser de l'huile hydraulique de type HL ou HM d'une classe ISO de viscosité cinématique de 30 cSt à 40°, ou d'une viscosité Engler de 3 à 50°C.

Très important : ne jamais utiliser de liquide de frein.

3.6. Lorsque le cric n'est pas utilisé, la vis sans fin, le piston principal et celui de la pompe doivent être totalement rentrés afin d'éviter toute oxydation éventuelle.

En cas de besoin, appliquer un produit antioxydant sur les pistons.

Retirer le levier de son logement.

3.7. Au terme de la vie utile du cric, retirer l'huile qu'il contient et remettre cette dernière à une société autorisée ; éliminer le cric conformément aux réglementations locales.

3.8. Le jeu de pièces de rechange contenant exclusivement les joints du cric, de même que les ensembles de composants, doivent être commandés en indiquant la référence qui leur est assignée dans le tableau.

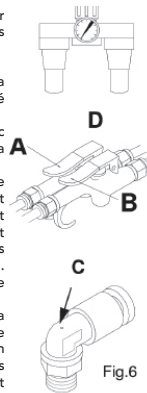



## MAINTENANCE PRÉVENTIVE

**IMPORTANT:** Le principal problème de fonctionnement du produit est la saleté. Veillez à le garder propre et bien lubrifié pour empêcher l'entrée de corps étrangers dans le circuit hydraulique. S'il est entré en contact avec la pluie, la neige ou le sable, veillez à le nettoyer avant utilisation.

1. Rangez-le dans une zone bien protégée, à l'abri de vapeurs corrosives, de la poussière abrasive et de tout autre élément nuisible.
2. Lubrifiez régulièrement les parties mobiles.
3. Remplacez l'huile au moins une fois par an. Pour vérifier le niveau d'huile, baissez à fond la partie mobile. Enlevez le bouchon en caoutchouc de l'unité hydraulique. Le niveau d'huile devrait être juste en-dessous de l'orifice du bouchon. En cas de besoin, ajoutez de l'huile et refermez le bouchon.

**IMPORTANT: L'utilisation d'alcool ou de liquide de frein risque d'endommager les joints et de rendre le produit inutilisable.**

4. Vérifiez le produit avant chaque utilisation. Prenez les mesures appropriées dans l'un ou l'autre des cas suivants:

- |                         |                       |                        |
|-------------------------|-----------------------|------------------------|
| a. Tuyau endommagé      | c. Pertes d'huile     | e. Composants détachés |
| b. Structure endommagée | d. Pistons endommagés | f. Équipement modifié  |

5. Veillez à ce que les étiquettes d'avertissement et les instructions soient toujours propres et lisibles. Nettoyez les parties externes avec du savon neutre.

## PROBLÈMES ET SOLUTIONS

Les réparations doivent être effectuées dans un environnement propre et par un personnel dument qualifié et avec la formation et l'expérience appropriée pour une bonne connaissance des systèmes hydrauliques employés dans ces appareils.



**PRÉCAUTION : Pour prévenir tout accident éventuel, toutes les interventions d'inspection, de maintenance et de réparation doivent être effectuées sans charge sur la grue, quand elle ne soit pas en utilisation.**

PROBLÈME	CAUSE	SOLUTION
<b>La charge ne monte pas.</b>	La décharge est ouverte.	Vérifier que la décharge soit bien fermée.
	La décharge doit être nettoyée.	Fill with oil and purge the circuit.
	Niveau insuffisant d'huile ou sans huile.	Ajoutez de l'huile et purgez le circuit.
	Présence d'air dans le système.	Purgez le circuit.
	La charge dépasse la capacité du produit.	Veillez à l'utiliser de manière appropriée.
<b>La charge monte partiellement.</b>	Excès ou manque d'huile.	Vérifier le niveau d'huile.
<b>La charge monte lentement</b>	Dysfonctionnement de la pompe.	Vérifiez les compartiments des pompes.
	Présence de fuites au niveau des joints.	Remplacez les joints.
<b>La charge monte mais ne se maintient pas.</b>	L'hydraulique présente des fuites.	Vérifiez les joints.
	Les soupapes ne fonctionnent pas correctement.	Vérifiez les soupapes. Remplacez-les en cas de besoin.
	Présence d'air dans le système.	Purgez le circuit.
<b>L'hydraulique a une fuite</b>	Joints ou bagues endommagées.	Remplacer les joints ou les bagues.
<b>Il ne descend pas</b>	Décharge fermée.	Ouvrez la décharge. La décharge doit être nettoyée.
<b>Il descend lentement</b>	Hydraulique endommagé intérieurement.	Faites réparer l'article dans un atelier de réparation agréé.
	Ressort de retour de la poignée endommagé.	Remplacez la décharge.
	Parties mobiles bruyantes.	Lubrifiez les parties mobiles.

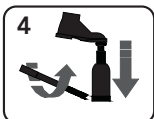
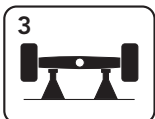
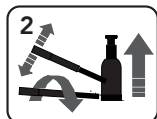

**SEHR WICHTIG:** Lesen Sie diese Sicherheitshinweise und die Gebrauchs-, Betriebs- und Wartungsanweisungen sorgfältig durch. Diese Hebewinde wurde zur Verwendung als Wagenheber für Personen- und Lastwagen ausgelegt, sie kann jedoch auch für andere Zwecke benutzt werden, wenn die im vorliegenden Handbuch enthaltenen Gebrauchsanweisungen befolgt werden.

Jede andere Anwendung, die nicht die für den Verwendungszweck dieser Hebewinde festgelegten Bestimmungen erfüllt, wird als unzulässig erachtet.

Behandeln Sie die Hebewinde in angemessener Weise und überprüfen Sie vor der Benutzung, dass sich alle Teile und Komponenten in gutem Zustand befinden und nichts fehlt.

Die Benutzung darf nur durch autorisierte Personen erfolgen, die vorher das vorliegende Handbuch gelesen und verstanden haben müssen.

Nehmen Sie auf keinen Fall irgendwelche Änderungen an der Hebewinde vor.

Eine Nichterfüllung dieser Vorschriften kann Schäden für den Benutzer, die Hebewinde oder das zu hebende Element zur Folge haben.

Im Falle einer falschen Benutzung der Hebewinde übernimmt der Hersteller keinerlei Verantwortung.

## 1. SICHERHEITSHINWEISE

1.1. Die zu hebende Last darf nie die Nennleistung des Wagenhebers übersteigen.

1.2. Die maximale Strecke des Wagenhebers, die auf dem Etikett angegeben ist, darf nie überschritten werden.

1.3. Der Wagenheber muss auf einem gut beleuchteten, festen, ebenen, waagrechten Untergrund aufgestellt werden, ohne irgendwelche unnötigen Elemente. Stellen Sie den Wagenheber nie auf eine Fläche, die einsinken könnte.

1.4. Der Schlauch für die Druckluftspeisung darf nicht verschlissen sein und die Anschlüsse müssen sich in gutem Zustand befinden. Halten Sie ihn sauber und fern von Wärmequellen, schmutzigen Orten oder schafen Profilen und knicken Sie ihn nicht.

1.5. Stellen Sie sicher, dass sich niemand in dem anzuhebenden Fahrzeug befindet. Stellen Sie den Motor ab und ziehen Sie die Handbremsen des Fahrzeugs an. Sichern Sie das anzuhebende Fahrzeug oder Element gegen jede Art von Abrutschen. Verwenden Sie ggf. Bremsklötze (1). Steigen Sie nicht ins Fahrzeug ein und starten Sie den Motor nicht, solange das Fahrzeug vom Wagenheber oder geeigneten Stützen gehoben wird.

1.6. Bringen Sie den Wagenheber unter dem vom Fahrzeughersteller empfohlenen Hebeplatz an und stellen Sie sicher, dass er nicht beschädigt, schmutzig oder fettig ist. Dieser Hebeplatz muss zentriert auf dem Stützpunkt des Wagenhebers aufliegen. Die gesamte Last kann, wenn sie nicht zentriert ist, abrutschen und Unfälle verursachen.

1.7. Während des Anhebens und Herunterlassens der Last müssen alle notwendigen Maßnahmen ergriffen werden, um zu verhindern, dass die Last des Fahrzeugs abrutscht. Wenn Sie den Wagenheber am Straßenrand verwenden, kann das angehobene Fahrzeug durch vorüberfahrenden Verkehr schwanken.

1.8. Der Wagenheber muss so verwendet werden, dass der Benutzer nie gezwungen ist, irgendeinen Teil seines Körpers unter das Fahrzeug zu schieben. Arbeiten Sie nie unter einem angehobenen Fahrzeug, ohne dieses zuvor mit mechanischen Stützen (3) oder anderen geeigneten Mitteln gesichert zu haben.

1.9. Der Benutzer muss auf jeden Fall bei allen Bewegungen die Hebevorrichtung und die Last beobachten. Sobald gefährliche Umstände eintreten, wie ein Verrutschen des Fahrzeugs, etc., muss der Anhebervorgang sofort unterbrochen werden.

1.10. Stellen Sie sicher, dass sich weder Personen noch Hindernisse unter dem Fahrzeug befinden, bevor Sie es herunterlassen.

1.11. Als Sicherheitsvorkehrung gegen Überlastung ist der Wagenheber mit einem Überdruckventil ausgestattet, das ab Fabrik geeicht ist und auf keinen Fall manipuliert werden darf.

## 2. BENUTZUNG UND BETRIEB

2.1. Auf jeden Fall muss eine Luftfiltereinrichtung (D) mit Regelung und Abschmierung im Netz installiert werden, deren Ablassbehälter täglich entleert werden sollte. Entleeren Sie auch den Druckluftkessel täglich. Eine schlechte Luftqualität beschädigt die lebenswichtigen Teile der Hebewinde.

2.2. Vor dem Anschluss des Luftschlauchs (8-9) ans Netz sollten Sie sicherstellen, dass die Sperrhebel A und B nicht gedrückt sind. Der Querschnitt des Schlauchs bzw. des Luftnetzes darf nicht kleiner als der Anschluss der Luftspeisung sein. Wenn besonders lange Schläuche verwendet werden, muss der Luftdruck erhöht werden.

2.3. Behalten Sie während des Betriebs immer denselben Luftdruck bei. Diese Hebewinden erzielen den besten Wirkungsgrad mit einem Druck von 7-10 kg/cm<sup>2</sup> und einem Mindestluftstrom von 280 l/min.

2.4. Bevor Sie die Hebewinde verwenden, muss alle Luft, die sich evtl. angesammelt haben könnte, aus dem System entfernt werden. Bei den Modellen mit Betriebshebel wird unter Bezugnahme auf die Nummern in den Abbildungen folgendermaßen vorgegangen:

- Führen Sie den Hebel (2) in den Entladungs Schlüssel (3) ein und drehen Sie ihn gegen den Uhrzeigersinn einmal ganz herum.

- Führen Sie den Hebel in den Halter (5) ein und betätigen Sie die Hebewinde mehrere Male. Damit erzielt man eine interne Schmierung und das Herausströmen von angesamelter Luft. Betätigen Sie abwechselnd kurz den Sperrhebel A des Ventils.

Führen Sie den Hebel nochmals in den Entladungs Schlüssel ein und schließen Sie diesen im Uhrzeigersinn bis zum Anschlag.

Um die Luft aus den Modellen herauszulassen, die keinen Betriebshebel haben, drücken Sie gleichzeitig die Sperrhebel A und B des Ventils.

Ab diesem Augenblick ist die Hebewinde betriebsbereit. Wichtig: Überprüfen Sie, ob alle oben angeführten Sicherheitshinweise erfüllt werden, bevor Sie die Last anheben.

2.5. Wenn eine Hebewinde eine Spindel hat, vervollständigt diese die Hebestrecke. Sie sollte nie ganz gestreckt werden.

2.6. Zum Anheben der Hebewinden mit Hebel schließen Sie den Entladeschlüssel (3) bis zum Anschlag und betätigen Sie den Sperrhebel A des Luftschlauchs. Das Anheben kann auch durch eine vollständige Betätigung des Hebels (2) von oben nach unten erfolgen. Damit wird die vollständige Kolbenstrecke genutzt und man erzielt eine größere Geschwindigkeit. Bei den Hebewinden ohne Hebel erfolgt das Anheben durch Betätigung des Sperrhebels A (rotes Rohr).

2.7. Drehen Sie zum Herunterlassen den Entladeschlüssel (3) mit dem Hebel (2) gegen den Uhrzeigersinn und stellen Sie dabei sicher, dass sich weder Personen noch Hindernisse unter dem Fahrzeug befinden, das herunter gelassen werden soll. Die Senkgeschwindigkeit wird durch eine größere oder kleinere Öffnung mit dem Entladeschlüssel reguliert. Bei den Hebewinden ohne Hebel wird der Sperrhebel B (blaues Rohr) gedrückt, bis das Absenken abgeschlossen ist. Beim Absenken wird die Luft durch ein kleines Loch im Anschlussstutzen C herausgelassen. Dieser Luftstrom ist normal.

2.8. Der Wagenheber ist mit einem Überlastungsventil ausgestattet, das bei Überlastung verhindert, dass das Fahrzeug weiter angehoben wird.

2.9. Unser Wagenheber kann in waagrechter Position benutzt werden, wenn die Pumpe auf der unteren Seite angebracht wird.

2.10. Verwenden Sie den Hebel an der Luftaussenperre, um den Wagenheber zu bewegen. Dadurch können Schäden entstehen.

2.11. Versuchen Sie auch nicht, die Hebewinde zu bewegen, indem Sie ihn am Plastikrohr zur Luftspeisung ziehen.

## 3. WARTUNG

Wichtig: Wartung und Reparaturen des Wagenhebers dürfen nur von qualifiziertem Personal durchgeführt werden, das aufgrund seiner Ausbildung und Erfahrung die Hydrauliksysteme kennt, die bei diesen Geräten verwendet werden.

3.1. Reinigen und schmieren Sie die Achsen und beweglichen Teile des Wagenhebers (5) regelmäßig und bewahren Sie diesen immer sauber und geschützt vor aggressiven Umgebungen auf.

3.2. Als Ersatzteile dürfen nur Originalkomponenten verwendet werden.

3.3. Vor jeder neuen Verwendung sollten Sie sicherstellen, dass keine Teile verborgen, zerbrochen oder lose sind und sich keine Risse gebildet haben. Ggf. lösen Sie evtl. vorhandene Probleme. Verwenden Sie den Wagenheber nicht, wenn Sie vermuten, dass er überhöhten Lasten ausgesetzt war oder irgendeinen Stoß erhalten hat, bis evtl. Schäden repariert sind.

3.4. Wenn nötig, kontrollieren Sie den Ölstand und füllen Sie Öl auf. Dabei muss der Kolben vollständig eingezogen sein. Nehmen Sie den Deckel von dem Einfüllloch und entleeren Sie den Inhalt in einen Behälter. Halten Sie den Wagenheber waagrecht und füllen Sie die notwendige Menge ein, die in vorliegendem Handbuch für jedes Modell angegeben ist.

Vermeiden Sie, dass mit dem neuen Öl Schmutz hineinkommt. Nach einer langen Zeit mit intensivem Gebrauch sollte das Öl gewechselt werden, um die Lebensdauer des Wagenhebers zu verlängern.

Wichtig: Wenn mehr als die notwendige Menge Öl eingefüllt wurde, kann dies den Betrieb des Wagenhebers behindern.

3.5. Verwenden Sie Öl für hydraulische Geräte, vom Typ HL oder HM, mit einem ISO-Viskositäts-Dichteverhältnis von 30 cST bei 40°, oder einer Engler-Viskosität 3 bei 50°C.

Sehr wichtig: Verwenden Sie nie Bremsflüssigkeit.

3.6. Wenn der Wagenheber nicht in Betrieb ist, müssen Spindel, Hauptkolben und Pumpenkolben zusammengelegt sein, um mögliche Rostentwicklung zu verhindern.

Wenn nötig, geben Sie auf die Kolben ein Rostschutzmittel.

Entfernen Sie den Hebel für die Aufbewahrung.

3.7. Wenn die Lebensdauer des Wagenhebers abgelaufen ist, entfernen Sie das Öl und übergeben Sie es einem zugelassenen Entsorgungsunternehmen. Entsorgen Sie den Wagenheber unter Einhaltung der örtlichen Gesetzgebung.

3.8. Das Ersatzteilset, das ausschließlich die Öldichtungen und Dichtungsringe des Wagenhebers enthält, ebenso wie die Komponentensätze müssen nach der in der Tabelle angegebenen Referenz bestellt werden.

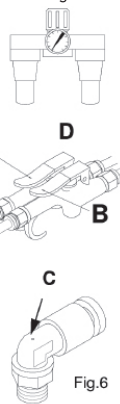

### VORBEUGENDE WARTUNG

**WICHTIG:** Das größte Problem, das zu Produktversagen führt, ist Schmutz. Halten Sie es sauber und gut geschmiert, um zu verhindern, dass Fremdkörper in den Hydraulikkreislauf gelangen. Sollte es Regen, Schnee und/oder Sand ausgesetzt gewesen sein, ist es vor Gebrauch zu reinigen.

1. Bewahren Sie es an einem gut geschützten Ort auf, an dem es weder korrosiven Dämpfen noch Schleifstaub oder sonstigen schädlichen Elementen ausgesetzt ist.
2. Schmieren Sie regelmäßig die beweglichen Teile.
3. Wechseln Sie das Öl mindestens einmal im Jahr. Um den Ölstand zu überprüfen, senken Sie das bewegliche Teil vollständig ab. Entfernen Sie den Gummistopfen von der Hydraulikeinheit. Der Ölstand sollte unter dem Loch des Stopfens liegen. Sollte dies notwendig sein, Öl hinzufügen und den Stopfen verschließen.

**WICHTIG: Die Verwendung von Alkohol oder Bremsflüssigkeit kann die Dichtungen beschädigen und dazu führen, dass der Heber versagt.**

4. Überprüfen Sie das Produkt vor jedem Gebrauch. Ergreifen Sie in den folgenden Fällen die notwendigen Maßnahmen

- |                         |                       |                        |
|-------------------------|-----------------------|------------------------|
| a. Schlauch beschädigt  | c. Ölverlust          | e. Lose Komponenten    |
| b. Beschädigte Struktur | d. Beschädigte Kolben | f. Modifiziertes Gerät |

5. Halten Sie Warnschilder und Anweisungen sauber und lesbar. Reinigen Sie die äußeren Teile mit neutraler Seife.

### ANLEITUNG ZUR PROBLEMLÖSUNG

Reparaturen erfolgen in einer sauberen Umgebung und durch qualifiziertes Personal, das sich aufgrund seiner Ausbildung und Erfahrung mit den hydraulischen Systemen dieser Geräte auskennt.

**⚠ VORSICHT: Zur Vorbeugung möglicher Unfälle sind jegliche Inspektionen, Wartungen und Reparaturen auszuführen, wenn der Kran weder eine Last trägt noch in Betrieb ist.**

PROBLEM	URSACHE	LÖSUNG
<b>Es hebt die Last nicht.</b>	Der Lader ist geöffnet.	Sicherstellen, dass der Lader geschlossen ist. Die Reinigung des Laders ist notwendig.
	Wenig oder kein Öl vorhanden.	Öl einfüllen und den Kreislauf spülen.
	Luft im System.	Den Kreislauf entlüften.
	Die Last liegt über der Kapazität des Produkts.	Verwenden Sie es richtig.
	Das Auslassventil und/oder das Überdruckventil funktionieren nicht ordnungsgemäß.	Führen Sie eine Reinigung durch, um jeglichen Schmutz im Inneren zu entfernen. Hydrauliköl austauschen.
<b>Hebt die Last teilweise an.</b>	Zu viel oder zu wenig Öl.	Ölstand prüfen.
<b>Die Last steigt langsam an.</b>	Die Pumpe funktioniert nicht richtig.	Überprüfen Sie die Pumpenbecher.
	Austritt an den Dichtungen.	Die Dichtungen austauschen.
<b>Hebt die Last an, hält sie aber nicht.</b>	Das Hydrauliksystem ist undicht.	Überprüfen Sie die Dichtungen.
	Die Ventile funktionieren nicht ordnungsgemäß.	Ventile prüfen. Falls notwendig, diese austauschen.
	Luft im System.	Den Kreislauf entlüften.
<b>Leckage am Hydrauliksystem.</b>	Dichtungen oder Ringe beschädigt.	Dichtungen oder Ringe austauschen.
<b>Fährt nicht herunter.</b>	Lader geschlossen.	Öffnen Sie den Lader. Es ist notwendig, den Lader zu reinigen.
<b>Fährt langsam herunter.</b>	Das Innere des Hydrauliksystems ist beschädigt.	Geben Sie den Artikel in eine autorisierte Reparaturwerkstatt.
	Rückzugfeder des Knopfes beschädigt.	Ersetzen Sie den Lader
	Lärm an den beweglichen Teilen.	Bewegliche Teile schmieren.

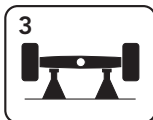
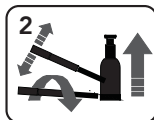



Declaración CE de conformidad · CE Declaration of conformity  
Déclaration CE de conformité · EG - Konformitätserklärung



NEW MEGA XXI, S.L.  
Polígono Industrial Eitua, 6 - 48240 BERRIZ (VIZCAYA) SPAIN  
Exportación: Tel.: +34 94 622 50 90  
Ventas España: Tel.: +34 94 622 50 30

declara por la presente que  
hereby declares that  
déclare par la présente que  
erklären hiermit, daß das Produkt:

**GATOS OLEONEUMÁTICOS DE BOTELLA · AIR HYDRAULIC BOTTLE JACKS ·  
CRICS PORTATIFS OLÉOPNEUMATIQUES · LUFT HYDRAULISCHER UNTERSTELLHEBER**

REF.  
BRB20 / BRB30  
BRB20G / BRB30G

---

ES

Son conformes a la directiva de máquina Europea 2006/42/CE

EN

In conformity with the machinery Directive 2006/42/EC

FR

Sont conformes à la directive des Machines Europeen 2006/42/CE

DE

Der EG-Maschinenrichtlinie 2006/42/eg entsprechen

Berriz, 13-05-2024

Saúl González  
Technical Director